

Sistemas V y VS para la clínica: Potencia en aspiración de Dürr Dental

Unidades de aspiración de alto rendimiento en húmedo y en seco



Dürr Dental: la más alta calidad con el sello „Made in Germany“

La marca Dürr Dental es sinónimo de vanguardia e innovación en odontología desde hace décadas. Como líder en innovación, la empresa establece nuevos hitos con su desarrollo, y dispone de la oferta adecuada para cada exigencia.



Dürr Dental no falla nunca

En los ámbitos de aire comprimido, aspiración, diagnóstico por imagen, conservación dental e higiene, Dürr Dental ofrece numerosas soluciones compatibles entre sí, en cuya alta calidad confían los dentistas de todo el mundo. Muchos de los estándares del sector se deben a las innovaciones de esta empresa. En 1955 Dürr Dental desarrolló la primera bomba de aspiración portátil para un trabajo ergonómico. En 1964 creó un sistema de aspiración que hizo posible por primera vez en Europa el tratamiento de pacientes recostados. Un año después le siguió el primer compresor odontológico exento de aceite.

Dürr Dental siempre vuelve a establecer nuevos hitos. Tanto en el pasado como en el presente, nuestro lema siempre es ofrecer la máxima calidad. Por eso la empresa fabrica sus productos casi exclusivamente en Alemania.

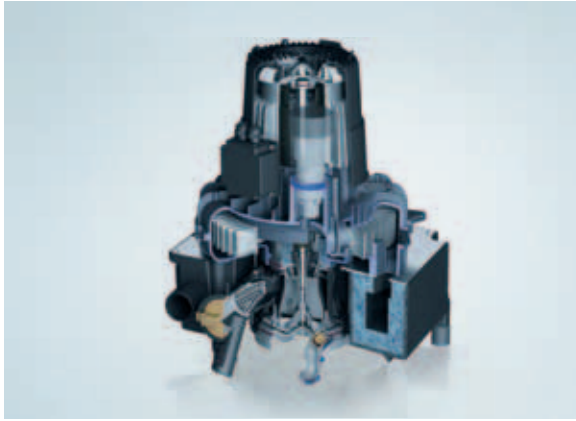

Los sistemas de aspiración de Dürr Dental marcan la diferencia. El programa de unidades de aspiración para la consulta V y VS permite el trabajo en paralelo de hasta cuatro usuarios.



VS es la abreviatura de unidad de Vacío y Separación. Los sistemas de aspiración en húmedo combinan la aspiración y la separación central mediante un eje de accionamiento en una máquina de aspiración VS.



Las soluciones especiales como la VSA 300 S, al igual que la unidad de aspiración móvil Variosuc o la VC 45, resultan ideales para un puesto de tratamiento.



En los sistemas de aspiración en seco de las unidades de tratamiento, la separación o división está integrada. La máquina de aspiración V solo recibe aire seco.



Orotol® plus y el detergente MD 555 combinados protegen todos los componentes de las instalaciones de aspiración (¡incluso las tuberías!) de sedimentos, gérmenes e incrustaciones.



DürrConnect es un programa completo con numerosos elementos de unión que facilita la instalación de las unidades de aspiración V y VS.

Aspiración de neblina de spray infectada por gérmenes

Lo que hoy se da por sentado, en los sesenta fue toda una sensación: el tratamiento de pacientes recostados, que fue posible gracias a la aspiración sistemática desarrollada por Dürr Dental.



Alto rendimiento de aspiración para un tratamiento seguro

Los sistemas de aspiración deben responder a muy altas exigencias. A pesar de la carga permanente de aguas residuales, sangre, saliva y dentina, así como las distintas sustancias de relleno (p. ej. material sintético, cerámica, amalgama, metales preciosos) deben conseguir continuamente un rendimiento total de aspiración. Sin aspiración, a través del spray de refrigeración de los modernos y rápidos instrumentos se extiende por toda la sala de tratamiento una nube de aerosol que contiene gérmenes, bacterias y virus. El peligro de infección que supone se reduce eficazmente a través de la tecnología de aspiración con un rendimiento de aspiración

de aprox. 300 l/min. La unidad de aspiración es la que crea el rendimiento de aspiración, la fuerza de accionamiento del sistema de aspiración. Los sistemas de aspiración del líder del mercado Dürr Dental aportan un rendimiento óptimo a la aspiración. Gracias a su robusta construcción resultan especialmente duraderos, a la vez que reducen el mantenimiento. La inversión en sistemas de aspiración de Dürr Dental no solo vale la pena para el tratamiento diario, sino también por sus reducidos costes de funcionamiento y mantenimiento.



Soportes de tubos Dürr Dental Comfort de estructura modular, aquí dotados del aspirador de saliva, la cánula universal III y un elemento de inyección

El camino hacia el sistema de aspiración correcto

No importa si se trata de consultas de una o varias salas, Dürr Dental tiene la solución.

La capacidad de rendimiento de los sistemas de aspiración procede del Faktor 300, que aplica un rendimiento de aspiración de 300 l/min en las grandes cánulas de aspiración. Por ejemplo, la V 600 responde a las necesidades de rendimiento de dos usuarios que trabajen simultáneamente.

Sistema de aspiración en húmedo

VS = Unidad de aspiración creadora de vacío con separación integrada



Unidad de aspiración VS 1200 S

VSA = Unidad de aspiración creadora de vacío con separación integrada y separador de amalgama integrada



Unidad de aspiración VSA 300 S

Sistema de aspiración en seco

V = Separación y división en la unidad de tratamiento, vías de aire secas para la máquina de aspiración



Unidad de aspiración V 1200 S

Soluciones especiales

VC 45 = Unidad de aspiración quirúrgica ideal para restos de sangre, dentina y huesos



Unidad de aspiración quirúrgica VC 45

Variosuc = Sistema móvil opcionalmente con o sin separador de amalgama



Sistema móvil Variosuc

Sistemas de aspiración de Dürr Dental – contienen mucho más

Procesos de trabajo o asuntos de espacio, cada consulta es distinta.



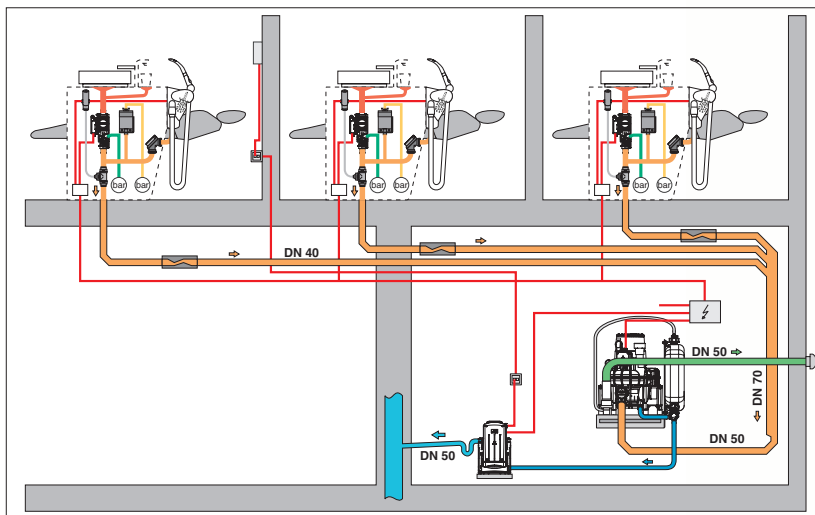

En el desarrollo de los sistemas de aspiración Dürr Dental tiene siempre en cuenta las características individuales. Así, a lo largo de muchos años se han creado soluciones de sistemas que no dejan lugar a dudas.

Descubra la diferencia

El programa de unidades de aspiración para la consulta cubre las necesidades de entre una y seis salas de tratamiento, y permite, según el modelo, el trabajo en paralelo de hasta cuatro usuarios. Pero en la planificación de consultas no sólo son decisivos la necesidad de rendimiento y el número de salas y usuarios, sino también los datos arquitectónicos, constructivos y de equipamiento técnico. Los sistemas de aspiración de Dürr Dental pueden instalarse de forma flexible y sin complicaciones, ya sea en la planta baja, la estancia adyacente o directamente en la sala de tratamiento.



Ejemplo de instalación: sistema de aspiración VS 900 S en seco, instalado en el sótano

-  Tubo de descarga de la escupidera
-  Tubería de aspiración con secreciones
-  Tubo de aspiración/Tubo de salida de aire en seco
-  Tubería de descarga

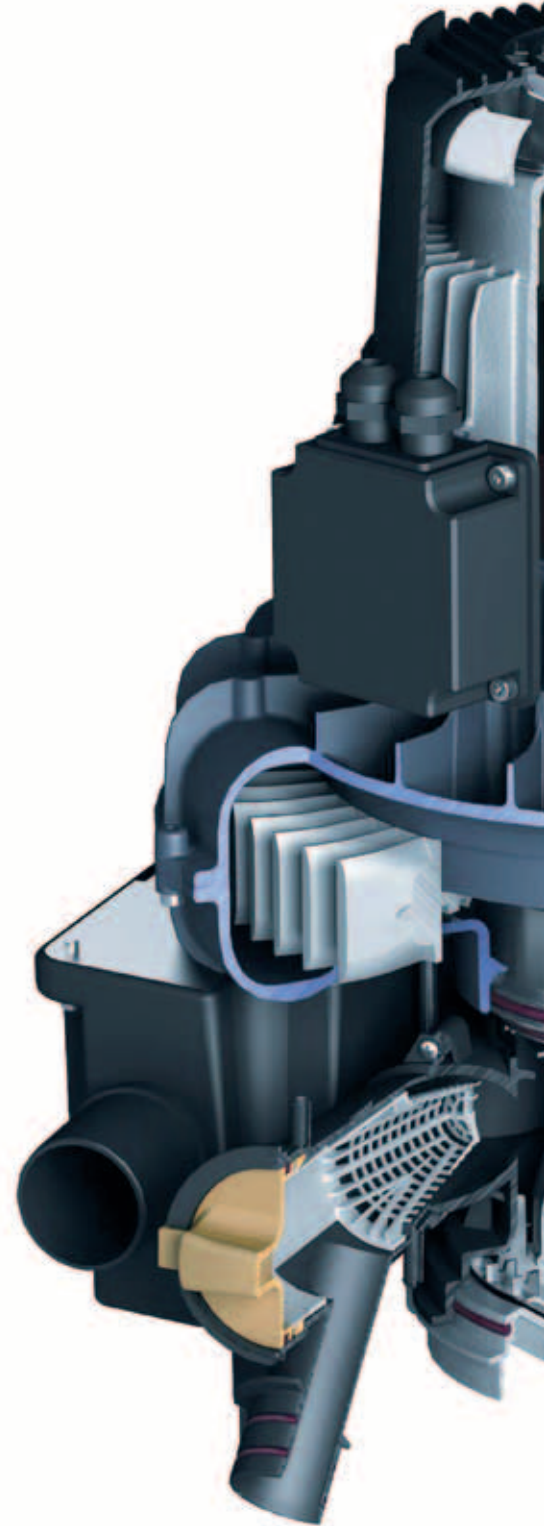

Económicas y compactas

La aspiración y separación en las unidades de aspiración VS se concentran de forma centralizada en un eje de accionamiento. Así, resultan económicas y ahorran espacio.

Protección contra la corrosión gracias a un revestimiento galvanizado

Las piezas de la carcasa y los rotores de alta precisión son de aluminio recubierto o de un material sintético resistente a la corrosión.

Especialmente silenciosas

Las ruedas de la turbina con su diseño aerodinámico y el amortiguador de sonidos integrado garantizan un funcionamiento silencioso.

Equilibran y refrigeran

La válvula de aire secundario integrada regula el rendimiento de aspiración y proporciona una suficiente refrigeración interna.

Protección contra la humedad integrada

Como protección contra el agua de condensación todas las máquinas de aspiración en seco V están dotadas de un separador de condensación.

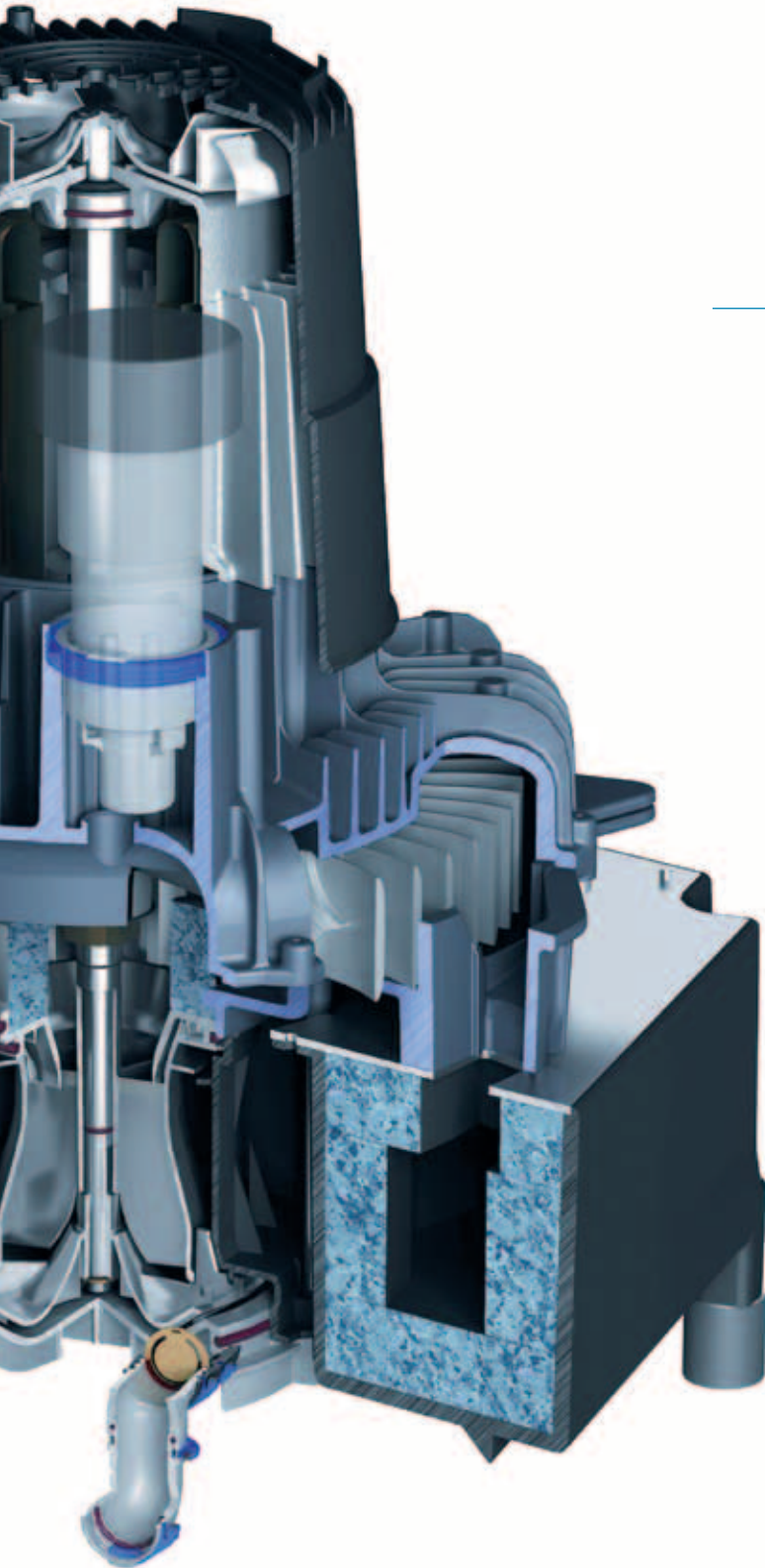

Los sistemas de aspiración en húmedo VS

Dürr Dental ofrece la solución de aspiración correcta para cada consulta.

Cuando se trata de reequipar o modernizar una consulta, las unidades de aspiración combinadas VS pueden emplearse incluso en condiciones de instalación complicadas.

Potentes y rentables

VS es la abreviatura de creación de Vacío y Separación. Las unidades de aspiración VS se denominan sistemas en húmedo porque la aspiración y la separación para toda la consulta se realiza de modo centralizado en una máquina de aspiración VS mediante un eje de accionamiento. De este modo se logra un claro ahorro. Ya no son necesarias las máquinas separadoras adicionales en cada unidad de tratamiento, y también desaparecen parte de los costes operativos de los sistemas habituales, como por ejemplo las bombas de anillo líquido.

Los sistemas de aspiración VS de Dürr Dental VS son paquetes de potencia en los que se puede confiar. Podrá aspirar sin interrupción grandes volúmenes de paso de líquido de hasta cuatro usuarios simultáneamente. Gracias al sistema de separación de dos pasos integrado se evita con seguridad la entrada de secreciones y espuma de sangre en la zona de la turbina. El accionamiento de la unidad de aspiración combinada funciona de forma regular, sin vibraciones y con gran fiabilidad. Todos los principales elementos funcionales están protegidos contra la corrosión, lo cual garantiza su durabilidad.



VS 300 S

Puestos de tratamiento de la consulta: 1-2

Usuarios simultáneos: 1



VS 600

Puestos de tratamiento de la consulta: 2-3

Usuarios simultáneos: 2



VS 900 S

Puestos de tratamiento de la consulta: 3-5

Usuarios simultáneos: 3

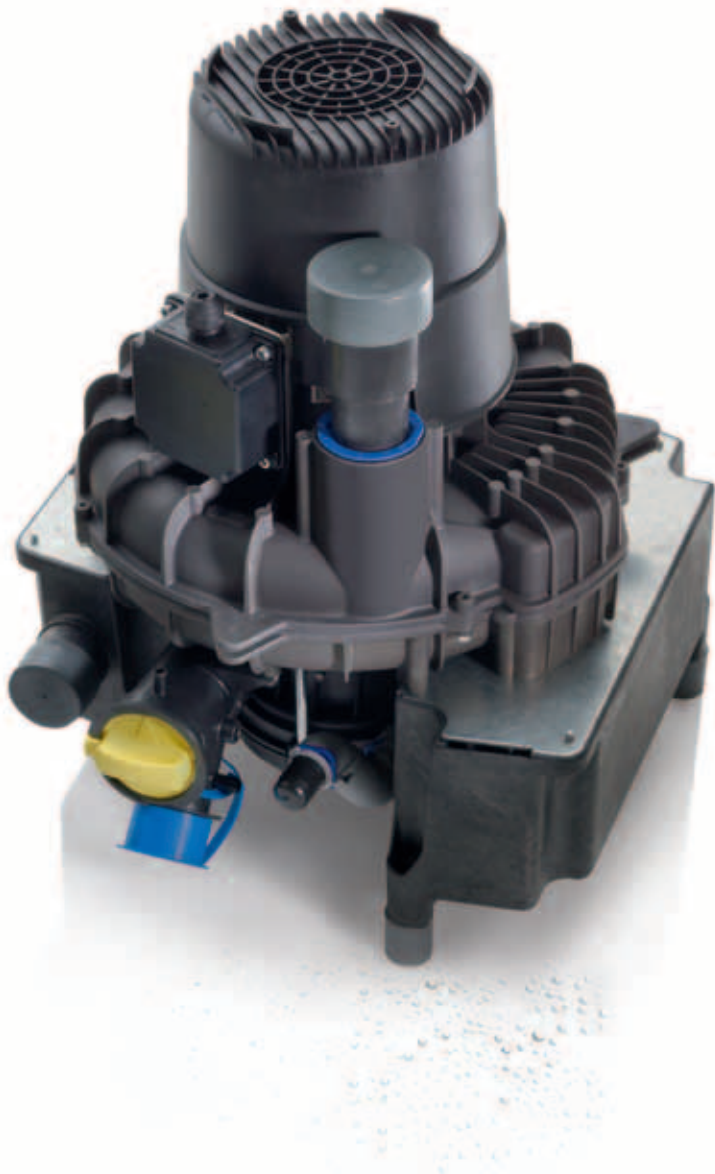

Limpeza e higiene perfecta del sistema de tuberías

La instalación central en una consulta con varias salas resulta muy exigente en cuanto a limpieza e higiene del sistema de tuberías. Por ello, Dürr Dental ha desarrollado la „onda de marea“. Detrás se esconde el acelerador de flujo, que recoge las aguas residuales de la escupidera para que la unidad de aspiración central pueda aspirarlas a modo de torrente. Así, el sistema de aspiración elimina de forma autónoma el peligro de sedimentos, molestias por mal olor y problemas de higiene.

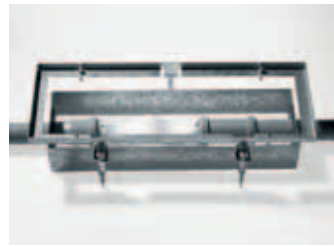

Gracias a su bastidor de montaje, el acelerador de flujo de Dürr Dental es fácilmente accesible desde el suelo



VS 1200 S

Puestos de tratamiento de la consulta: 4-6

Usuarios simultáneos: 4

Las claves son:

- Protección anticorrosión gracias al revestimiento galvanizado de las piezas de la carcasa y del rotor
- Motores de accionamiento robustos y de alta calidad
- Funcionamiento fiable en servicio continuo
- Accionamiento conjunto para la separación y creación de vacío, que ofrecen una alta rentabilidad y seguridad en el mínimo espacio
- Alta tolerancia de la espuma gracias a la innovadora separación de dos pasos
- Alto rendimiento de aspiración en segundos
- Separación autónoma de sedimentos gracias al uso del acelerador de flujo

Soluciones especiales y móviles

VSA 300 S, VC 45 y Variosuc

VSA 300 S: tres componentes en una unidad

Para responder a todos los requisitos de un sistema de aspiración, una máquina de aspiración no debería sólo separar la mezcla de aire, secreciones y materias sólidas, sino separar también las partículas de amalgama y recogerlas en un recipiente. Económica y ecológicamente ideal. Esto suena a un gran sistema con sus correspondientes costes. Con la tecnología VSA, Dürr Dental reúne los componentes máquina de aspiración, separación y separación de amalgama en una unidad con un eje y en un espacio reducido: en la VSA 300 S.



La VSA 300 S puede instalarse fácilmente en el sótano, en la estancia adyacente o en la sala de tratamiento

Las claves son:

- Tecnología 3 en 1, todo sobre un eje
- Sistema económico y ecológico
- Control automático del nivel de llenado
- Posibilidades de instalación flexibles



VC 45: la unidad de aspiración quirúrgica para implantología y cirugía maxilofacial

La unidad de aspiración quirúrgica VC 45 garantiza un funcionamiento sin problemas durante las operaciones. El aparato ofrece un alto rendimiento silencioso que cumple las estrictas exigencias de la implantología y la cirugía oral y maxilofacial. Con la robusta bomba de membrana de alto rendimiento y el sistema de recipientes, el aparato elimina a la perfección las máximas cantidades de sangre, tejido, dentina y restos de huesos. La unidad de aspiración quirúrgica VC 45, regulable sin etapas, trabaja con un volumen de aspiración de 45 l/min con una alta depresión constante de hasta 910 mbares.



Los recipientes de secreciones de varias vías elaborados en material sintético de alta calidad se pueden esterilizar automáticamente en autoclave. Como alternativa se ofrecen recipientes de varias vías

Las claves son:

- Trabajo ergonómico y sin interrupciones
- Eliminación perfecta de grandes cantidades de sangre, tejido, dentina y restos de huesos
- Eliminación de secreciones fácil e higiénica

Variosuc: la aspiración móvil

La Variosuc convence tanto en su variante VS como en la VSA, por su estructura compacta, su fácil uso y su flexibilidad. Con ella, incluso en las condiciones de uso menos habituales, no se renuncia al alto estándar del sistema de aspiración de Dürr Dental. Una vez conectado al enchufe, el aparato móvil está listo para su uso y puede usarse con flexibilidad en la consulta.

Las claves son:

- Uso sencillo y flexibilidad
- Conectar al enchufe y listo
- Convence tanto en su variante VS como en la VSA

Los sistemas de aspiración en seco V

Tecnología al detalle con una potencia de aspiración que convence.

Motores de accionamiento robustos y de alta calidad, fiabilidad en servicio continuo, alto rendimiento de aspiración en segundos y posibilidades de instalación flexibles.

Enormes prestaciones

Los sistemas de aspiración en seco de Dürr Dental ofrecen un gran rendimiento sin dejar de ser extremadamente silenciosos. Las unidades de aspiración V se denominan sistemas en seco, puesto que dirigen las sustancias aspiradas por la vía más corta hacia la separación o separación de amalgama. Estos componentes están integrados en la unidad de tratamiento. La máquina de aspiración recibe exclusivamente aire seco.

Los periodos de entre siete y ocho horas de servicio continuo son habituales, lo cual supone un reto para la tecnología en cuanto a alto rendimiento. Las máquinas de aspiración V de Dürr Dental responden a estas exigencias sin esfuerzo. Las ruedas de turbina sin contacto crean la depresión y el caudal volumétrico necesarios (rendimiento de aspiración). Un motor de alta eficacia posibilita el funcionamiento sin interrupción. Para una protección fiable del agua de condensación, todos los modelos están dotados de un separador de agua de condensación de serie.



V 300 S

Puestos de tratamiento de la consulta: 1-2
Usuarios simultáneos: 1



V 600

Puestos de tratamiento de la consulta: 2-3
Usuarios simultáneos: 2



V 900 S

Puestos de tratamiento de la consulta: 3-5
Usuarios simultáneos: 3



Las claves son:

- Motores de accionamiento robustos y de alta calidad
- Funcionamiento fiable en servicio continuo
- Separador de agua de condensación de alta calidad para proteger a la máquina de la condensación arrastrada
- Rotores elaborados en un material sintético especialmente resistente a la corrosión (V 300 S, V 600) o en aluminio recubierto (V 900 S, V 1200 S)
- Alta potencia de aspiración en segundos



V 1200 S

Puestos de tratamiento de la consulta: 4-6

Usuarios simultáneos: 4



V 2400

Puestos de tratamiento en la consulta: hasta 14

Usuarios simultáneamente: 8



Todas las máquinas de aspiración V disponen de una amplia gama de accesorios. Todos los modelos incluyen un separador de agua de condensación de serie.

Con la imbatible doble acción su instalación de aspiración estará siempre perfecta

En alrededor de la mitad de las instalaciones de aspiración el rendimiento se ve limitado a causa de los sedimentos y atascos.

El motivo: la mayoría se desinfectan, pero no se les somete a ninguna limpieza adicional. La consecuencia: materiales como sangre, secreciones, material dental, material de relleno o polvos de profilaxis forman un lodo duro que puede provocar atascos (la instalación de aspiración se ahoga) que tienen como consecuencia una reducción del rendimiento y en el peor de los casos una parada completa de toda la consulta.



Orotol® plus Desinfección de instalaciones de aspiración

Concentrado líquido sin espuma y de acción potente para la desinfección, desodoración, limpieza y cuidado de todas las instalaciones de aspiración y separadores de amalgama.

- Recomendado para los sistemas de aspiración por los principales fabricantes
- Sin creación de resistencia a los gérmenes
- Tolerancia de materiales demostrada
- Mantiene los valores de la instalación de aspiración
- Disuelve y desinfecta la biopelícula y previene la formación de lodo (sangre, proteínas)
- Efecto de larga duración
- Amplio espectro de actuación

MD 555 cleaner Detergente especial

Concentrado sin espuma para las instalaciones de aspiración y separadores de amalgama odontológicos.

- Alta potencia de limpieza frente a sedimentos de productos de chorro de polvo
- Deshace las formaciones de cortezas y lodo de cal y polvo de profilaxis (descalcificador)
- Ideal en combinación con Orotol® plus u Orotol ultra
- Eficaz composición de ácidos orgánicos y tensioactivos sin espuma

La solución de Dürr Dental: Orotol® plus y detergente MD 555

Orotol® plus y el detergente MD 555 combinados protegen todos los componentes de las instalaciones de aspiración (¡incluso las tuberías!) de sedimentos, gérmenes e incrustaciones. Usándolos con regularidad se puede evitar una reducción del rendimiento y prolongar la vida útil de la instalación de aspiración.



Sin Orotol® plus ni detergente MD 555



Depósito de separación,
lleno de lodo



Tambor de la centrifugadora,
Rendimiento reducido
debido al lodo



Carcasa de la centrifugadora,
con incrustaciones, avería total
de la máquina de aspiración



Con Orotol® plus y el detergente MD 555



Depósito de separación,
sin lodo



Tambor de la centri-
fugadora funciona
correctamente, sin lodo



Carcasa de la centrifugadora,
aquí se descartan completa-
mente las incrustaciones

DürrConnect: la conexión inteligente

Las unidades de aspiración de Dürr Dental están estructuradas de forma inteligente, lo cual permite una instalación sencilla y flexible. No obstante, cada consulta es distinta. La solución: DürrConnect.

Los técnicos profesionales del servicio de asistencia confían en DürrConnect

Con DürrConnect, Dürr Dental ha recopilado un amplio programa de accesorios para las unidades de aspiración combinadas V y VS, que facilitan la instalación de las unidades de aspiración y permite un funcionamiento del sistema de aspiración sin problemas y con un alto rendimiento. El conjunto de sistemas DürrConnect es un maletín de instalación con más de 120 elementos de conexión (más de 160 en su versión especial). Conectores de tubo, distribuidores, válvulas, piezas de paso y otras innumerables piezas de conexión en distintas versiones para que siempre disponga de una conexión segura.



Resumen de datos técnicos

Máquinas de aspiración VS	VS 300 S	VSA 300 S ⁶	VS 600	VS 600	VS 900 S	VS 900 S	VS 1200 S
Tensión (V)	230 (1~)	230 (1~)	230 (1~)	400 (3~)	230 (1~)	400 (3~)	400 (3~)
Frecuencia (Hz)	50 - 60	50	50	50 - 60	50	50	50
Potencia eléct. (kW)	0,58 - 0,8 ¹	0,58	1,1	1 - 1,42 ¹	1,68	1,97	2,0
Absorción de corriente (A)	2,9 - 3,7 ¹	2,9	5,0	1,8 - 4,0 ¹	7,4	6,3/3,6	3,8
Depresión mbares (hPa)	180	180	170 (NLV) ²	170 (NLV) ²	170 (NLV) ²	170 (NLV) ²	170 (NLV) ²
Número de usuarios	1	1	2	2	3	3	4
Número de salas con 60 % simultáneamente	1 - 2	1	3	3	5	5	6 ⁵
Máx. caudal de paso de líquidos (l/min)	4	5	10	10	16	16	24
Dimensiones sin carcasa (A x An x P cm)	37 x 31 x 31	48 x 31 x 31	50 x 42 x 41	50 x 42 x 41	52 x 41 x 42	52 x 41 x 42	52 x 41 x 42
con carcasa (A x An x P cm)	51 x 36 x 36	51 x 36 x 36	65 x 49 x 53	65 x 49 x 53	55 x 49 x 53	55 x 49 x 53	55 x 49 x 53
Peso sin carcasa (kg)	12,5	14	25	25	34	33	33
con carcasa (kg)	20	21,5	45	45	54	52	52
Nivel sonoro ³ sin carcasa [dB(A)]	aprox. 63 - 65 ¹	aprox. 63	aprox. 63	aprox. 63 - 68 ¹	aprox. 65	aprox. 65	aprox. 66
con carcasa [dB(A)]	aprox. 54 - 56 ¹	aprox. 54	aprox. 55	aprox. 55 - 59 ¹	aprox. 58	aprox. 58	aprox. 59
Porcentaje de separación (%) ⁴	Con CA 1: 97,9	97,5	Con CA 4: 98,9	Con CA 4: 98,9	Con CA 4: 98,9	Con CA 4: 98,9	Con CA 4: 98,9
Símbolo de homologación	Z 64.1-20	Z 64.1-15	Z 64.1-22	Z 64.1-22	Z 64.1-22	Z 64.1-22	Z 64.1-22

¹ El ancho de banda de los valores es el resultado de una frecuencia de red de 50 - 60 Hz. ² NLV = válvula de aire secundario ³ El nivel sonoro se ve influenciado por la sala de emplazamiento e instalación. En una sala reverberante (p. ej. con paredes alicatadas) puede crearse un nivel sonoro mayor. ⁴ Porcentaje de separación medido por TÜV Essen según las pruebas estándar alemanas con un caudal de líquido máx. ⁵ Con hasta 5 salas es necesario un CA 4, con 6 salas son necesarios dos CA 4. En un CA 4 la cantidad de agua máxima no puede superar los 16 l/min.

⁶ Volumen aprovechable del recipiente recogedor 150 cm³ aprox. Intervalo de cambio 6 - 9 meses

Unidad de aspiración	VC 45
Tensión (V)	230 (1~)
Frecuencia (Hz)	50/60
Rendimiento eléctrico (kW)	0,138
Absorción de corriente (A)	0,6
Caudal volumétrico (l/min)	45
Máx. depresión (mbares) con NN	910
Volumen recipiente para secreciones (l)	1,5/3,0 2,0 una vía
Dimensiones sin carro (A x An x P cm)	33 x 24 x 36
Dimensiones con carro (A x An x P cm)	101 x 36 x 44
Peso sin carro (kg)	6,7
Peso con carro (kg)	12,5
Nivel sonoro [dB(A)]	48

Variosuc	VS 300 S	VSA 300 S
Tensión (V)	230 (1~)	230 (1~)
Frecuencia (Hz)	50	50
Rendimiento eléctrico (kW)	0,58 - 0,8 ¹	0,58
Absorción de corriente (A)	2,9 - 3,7 ¹	2,9
Depresión (mbares) con NN	180	180
Volumen aprovechable del recipiente de aguas residuales (l)	1	3
Número de usuarios	1	1
Máx. caudal de paso de líquidos (l/min)	4	5
Volumen aprovechable del recipiente recogedor (cm ³)	-	aprox. 150
Intervalo de cambio (meses)	-	6 - 9
Dimensiones (A x An x P cm)	92 x 36 x 60	92 x 36 x 60
Peso (kg)	32	32
Nivel sonoro ² [dB(A)]	aprox. 54 - 56 ¹	aprox. 54
Porcentaje de separación (%) ³	-	97,5
Símbolo de homologación	-	Z 64.1-15

¹ El ancho de banda de los valores es el resultado de una frecuencia de red de 50 - 60 Hz. ² El nivel sonoro se ve influenciado por la sala de emplazamiento e instalación. En una sala reverberante (p. ej. con paredes alicatadas) puede crearse un nivel sonoro mayor. ³ Porcentaje de separación medido por TÜV Essen según las pruebas estándar alemanas con un caudal de líquido máx.

V-Máquinas de aspiración	V 300 S	V 600	V 600	V 900 S	V 900 S	V 1200 S	V 2400
Tensión (V)	230 (1~)	230 (1~)	400 (3~)	230 (1~)	400 (3~)	400 (3~)	400 (3~)
Frecuencia (Hz)	50 - 60	50	50 - 60	50	50	50	50
Potencia eléct. (kW)	0,58 - 0,8 ¹	1,10	1,00 - 1,42 ¹	1,68	1,97	2,0	3,3
Absorción de corriente (A)	2,9 - 3,7 ¹	5,0	1,8 - 4,0 ¹	7,4	3,6	3,8	5,6
Máx. depresión mbares (hPa)	180	170 (NLV) ²	170 (NLV) ²	170 (NLV) ²	170 (NLV) ²	170 (NLV) ²	170 (NLV) ²
Número de usuarios	1	2	2	3	3	4	8
Número de salas con 60% simultáneamente	1 - 2	3	3	5	5	6	12
Dimensiones (A x An x P cm) sin separador de agua de condensación	37 x 31 x 31	50 x 42 x 41	50 x 42 x 41	52 x 41 x 42	52 x 41 x 42	52 x 41 x 42	-
con separador de agua de condensación	43 x 38 x 43	57 x 62 x 41	57 x 62 x 41	57 x 62 x 42	57 x 62 x 42	57 x 62 x 42	115 x 80 x 48
con carcasa	51 x 36 x 36	50 x 49 x 53	50 x 49 x 53	55 x 49 x 53	55 x 49 x 53	55 x 49 x 53	-
Peso sin carcasa (kg)	12,5	25	25	34	33	33	65
con carcasa (kg)	20	33	33	43	43	43	-
Nivel sonoro ³ sin carcasa [dB(A)]	aprox. 63 - 65 ¹	aprox. 63	aprox. 63 - 68 ¹	aprox. 65	aprox. 65	aprox. 66	aprox. 70
con carcasa [dB(A)]	aprox. 54 - 56 ¹	aprox. 55	aprox. 55 - 59 ¹	aprox. 58	aprox. 58	aprox. 59	-

¹ El ancho de banda de los valores es el resultado de una frecuencia de red de 50 - 60 Hz. ² NLV = válvula de aire secundario ³ El nivel sonoro se ve influenciado por la sala de emplazamiento e instalación. En una sala reverberante (p. ej. con paredes alicatadas) puede crearse un nivel sonoro mayor.

Accesorios para unas soluciones de consulta óptimas



1 Soporte mural

2 Consola para la instalación en el suelo

3 Unidad de mando 24 V~ para VS 600, VS 900 S, VS 1200 S

4 Filtro de gérmenes para el aire de salida de VS 300 S y VSA 300 S

5 Filtro antibacteriano

6 Insonorizador del aire de salida

7 Indicador a distancia para el separador de amalgama

8 Válvula de la escupidera (en muchas de las unidades nuevas ya integrada)

9 Válvula de selección de posición 24 V=~/~

10 Unidad de enjuague II

11 Acelerador de flujo

12 Tobera de aire secundario para VS 300 S, VSA 300 S, VS 600, VS 900 S, VS 1200 S

España y Portugal:
DÜRR DENTAL MEDICS IBERICA S.A.U.
C/Serra da la Salut, 11 - Nave 6
Pol. Ind. Santiga
08210 Barbera del Valles
Barcelona (España)
Tel.: +34 (0) 93 718 33 35
Fax: +34 (0) 93 729 62 32
www.durr.es
info@durr.es

América del Sur:
Dürr Dental do Brasil
Av. Carlos Gomes, 126/501
90480-000 Porto Alegre - RS
Phone: +55 51 3207 7499
Fax: +55 51 3207 7499
u.campregher@durr dental.com.br
www.durr dental.com.br



DÜRR
DENTAL