

MEDICAL LINE

orthodontics



**CRECIENDO
JUNTOS**



Es un placer dirigirme a usted para presentarle nuestra nueva línea:

MEDICALINE ORTHODONTICS.

MEDICALINE, desde el año 1995, trabaja estrechamente con la comunidad Odontológica seleccionando de forma constante productos de alta calidad, que cumplan sus necesidades y satisfagan sus exigencias profesionales.

Guiados por la filosofía de nuestra marca, **seleccionar productos de gran calidad a un precio razonable**, hemos incorporado una amplia línea de productos para Ortodoncia, llamada **MEDICALINE ORTHODONTICS**.

Sus productos están fabricados por empresas líderes de la industria dental a nivel mundial, y representan una selección de los mejores fabricantes especialistas en Ortodoncia. Los productos han sido sometidos a altísimos controles de calidad, superando al 100% todos los estándares y normativas internacionales, garantizándole así la calidad y funcionamiento que Ud. espera.

Cada producto viene identificado con el sello de la Comunidad Económica Europea CE y todos nuestros fabricantes disponen del certificado ISO Internacional. A través de este catálogo queremos satisfacer sus exigencias profesionales y ofrecerle los mejores productos disponibles en el mercado con un coste óptimo para usted.

Nuestras propuestas para usted:

BRACKETS METÁLICOS Y ESTÉTICOS MEDICALINE ORTHODONTICS

Fabricados en la más alta tecnología y en las técnicas más utilizadas actualmente, Roth .022", .018" y MBT .022". Todos nuestros brackets son de bajo perfil, con un tamaño idóneo y precisos In/Out.

TUBOS MEDICALINE ORTHODONTICS

Compound Contour, bajo perfil y torque en la base son algunas de las características más importantes para lograr los objetivos de sus tratamientos.

ARCOS MEDICALINE ORTHODONTICS

Con las formas de arcada comúnmente más utilizadas, Natural Form y Ovoide Form, y una amplia variedad de aleaciones distintas, especialmente nuestros arcos térmicos de baja deflexión, estamos seguros de acertar en el tipo de arco que usted necesita.

ELASTÓMEROS MEDICALINE ORTHODONTICS

Ligaduras elásticas multicolores y cadenas con memoria elástica, son una pequeña muestra de este capítulo.

ADHESIVOS MEDICALINE ORTHODONTICS

Ionómero de vidrio para bandas y composite para cementado de brackets que garantizan una manipulación cómoda y precisa con una retención muy alta.

Para una rápida búsqueda podrá localizar fácilmente y a simple vista los productos que su clínica necesita sin complicados códigos ni referencias ya que en todos ellos vienen especificadas las unidades que contiene cada paquete.

Esperamos que le sea de gran utilidad y le agradecemos de antemano la confianza que deposita en nosotros utilizando nuestra nueva línea **MEDICALINE ORTHODONTICS**.



orthodontics

MEDICALINE

CLAVES DEL SISTEMA MEDICALINE ORTHODONTICS

- ✓ Tecnología MIM.
- ✓ Sistema Parallax de posicionamiento.
- ✓ Compound Contour.
- ✓ Torque en la base.
- ✓ Correcto tamaño y precisos In / Out.
- ✓ Bajo perfil.
- ✓ Hook en caninos y premolares.
- ✓ Slot .022" y .018"
- ✓ Técnica 100% Arco Recto.
- ✓ Prescripciones Roth y MBT avaladas a nivel mundial.

CLAVES DE NUESTROS FABRICANTES

- ✓ Fabricado por especialistas en Ortodoncia.
- ✓ Calidad y tecnología ultra moderna.
- ✓ Inversión continua en I+D.
- ✓ Cumplen las normativas internacionales más estrictas.
- ✓ Certificación ISO, FDA, CE.

ÍNDICE
ÍNDICE
ÍNDICE
ÍNDICE
ÍNDICE
ÍNDICE



Brackets y Tubos



Arcos



Elásticos



Adhesivos



Instrumental y fresas





orthodontics

MEDICALINE

BRACKETS Y TUBOS

Brackets Metálicos Medicaline Orthodontics

*Metálicos
Metálicos Mini*

Brackets Estéticos Medicaline Orthodontics

*Cerámicos
Cerámicos con Slot Metálico
Zafiro*

Tubos Medicaline Orthodontics

BRACKETS METÁLICOS

BRACKETS ESTÁNDAR Y MINI DE BAJO PERFIL MEDICALINE ORTHODONTICS

El sistema versátil del bracket Medicaline Orthodontics se basa en las características que los profesionales de la ortodoncia conocen perfectamente, en las que confían desde hace más de 25 años en todo el mundo y que cumplen con los objetivos de tratamiento al cien por cien.

Toda la línea de brackets Medicaline, cuenta con un diseño tecnológicamente avanzado que se adapta perfectamente y sin inconvenientes a las necesidades clínicas.

La fabricación en sistema MIM (Metal Injection Molding) garantiza e incorpora la información correcta en cada bracket (Tip/Torque/In&Out) para la Técnica de Arco Recto, dentro de las prescripciones de uso más común en la actualidad. Por otro lado su tamaño correcto que respeta la morfología de cada diente, hace que cada bracket garantice una colocación precisa, adaptándose perfecta e individualmente a la cara vestibular de cada pieza dental (Compound Contour).

Su línea media marcada permanente facilita la precisión en la colocación, permitiendo por consiguiente una identificación más clara del eje longitudinal de la corona clínica y así lograr resultados excepcionales evitando posibles errores de posicionamiento.

Los brackets Medicaline Orthodontics están fabricados en bajo perfil evitando por tanto los posibles problemas de intercuspidadación en la oclusión.

La aleación 17/4 (17% Cr - 4% Ni) ha demostrado en los últimos años, menores problemas en aquellos pacientes especialmente sensibles al níquel.

Los brackets Medicaline Orthodontics, conjuntamente con los tubos de cementación directa completan una línea avanzada de gran precisión cumpliendo con los más altos estándares de calidad y precisión que le garantizarán unos resultados excelentes y probados a lo largo del tiempo.

Hook Securelock

Ofrecen mejor fijación de cadenas y accesorios. Debido al diseño más delgado de su hook y al ángulo de 90°, las cadenas y accesorios se sitúan bajo la semiesfera evitando citas clínicas inesperadas de los pacientes.

- El hook completamente redondo no evita que la cadena o retroligadura pueda soltarse.
- El hook semi-redondeado, con menor área de recorte, permite nuevamente que la ligadura pueda escaparse.
- Mejor que los diseños anteriores pero con bloqueo insuficiente del hook.

Bracket Metálico (LP)

Un bracket Twin estándar clásico, pero con un diseño mejorado, que ofrece todos los beneficios de un bracket 100% Arco Recto. Diseño preciso mesio distal (Twin) para mayor control y ocluso gingival (MiniTwin) mejorando la estética. Disponible en técnica de Roth y MBT.

Bracket MINI Metálico (LP)

Con las mismas características que el anterior, tanto en control como en diseño y tecnología pero un 30% más pequeño, para aquellos que prefieren mayor estética en sus tratamientos con brackets metálicos.

Aleación avanzada
17% Cr - 4% Ni
de bajo contenido en Níquel.

Aletas romboidales
para mayor confort del paciente.

Ranura Zero F
Avanzado proceso de pulido para mejorar el deslizamiento y reducir la fricción.

Sistema Parallax
Marcado para una exacta identificación y posicionamiento del bracket en el eje vertical de la corona clínica.

Base de malla de 80 hilos
para una máxima retención.

Identificación permanente grabada ID disto-gingival.

Tecnología MIM

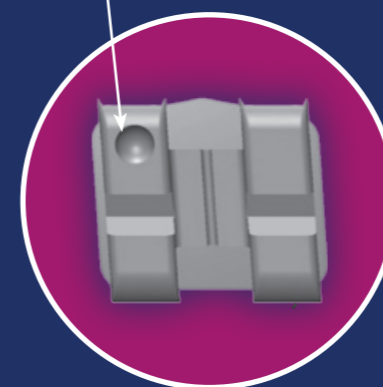
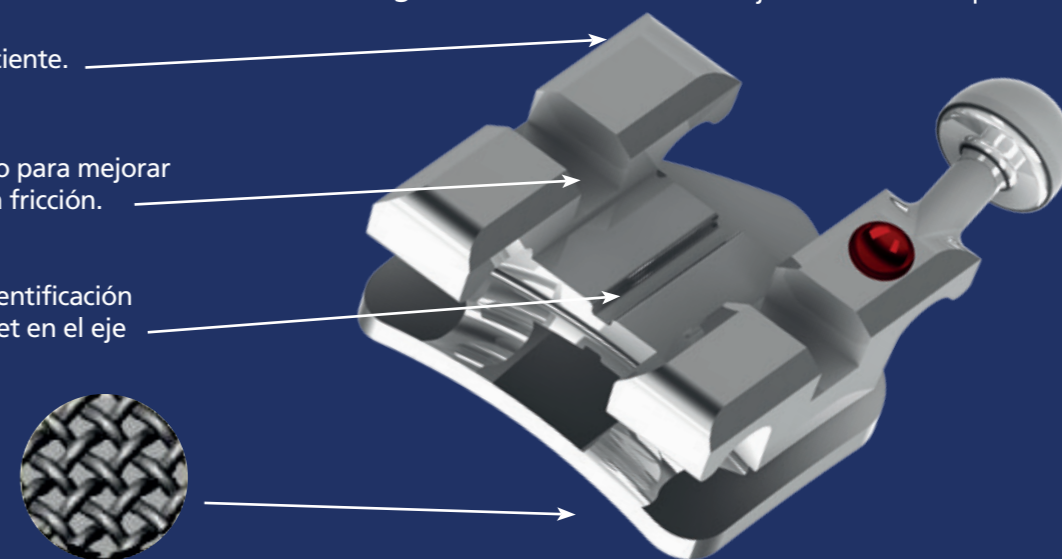

Aletas de fijación prominentes
que permiten mayor higiene y mejor ligado.

Completamente programado.
Torque en la base.
100% Arco Recto.

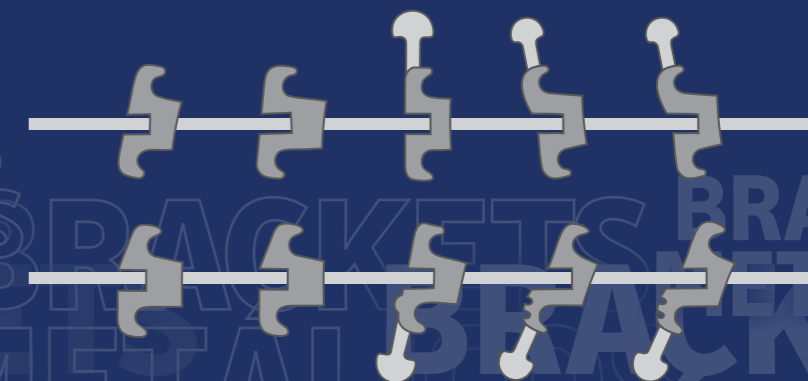



Metálicos

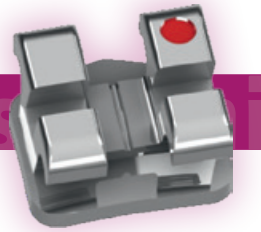
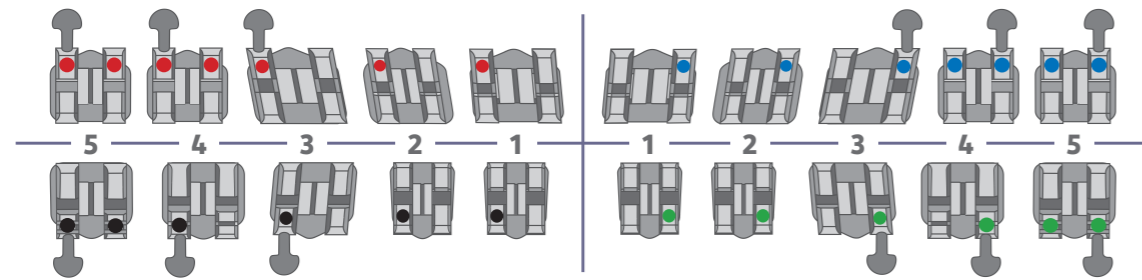

Metálicos Mini

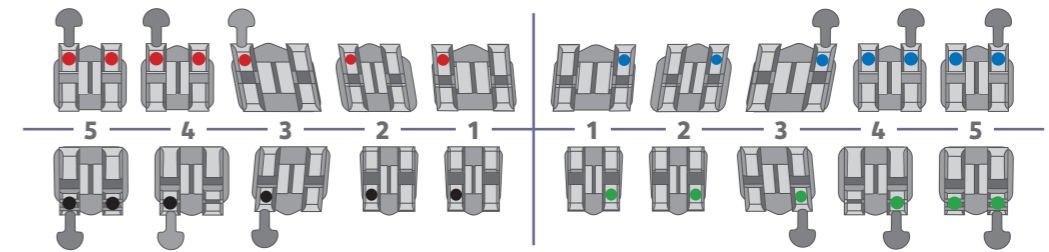

KITS	ROTH				MBT					
	1 kit 5x5 U/L Hook 3,4,5 20 unidades			ROTH .022"	ROTH .018"	1 kit 5x5 U/L hook 3,4,5 20 unidades			MBT .022"	
REPOSICIONES	Reposición de 10 unidades									
	TORQUE	ANGULAC.	ANCHO	ROTH .022"	ROTH .018"	TORQUE	ANGULAC.	ANCHO	MBT .022"	
1 1 U1	L	+12°	+5°	.144"	ML95001	ML95021	+17°	+4°	.144"	ML95041
	R				ML95005	ML95025				ML95045
2 2 U2	L	+8°	+9°	.108"	ML95002	ML95022	+10°	+8°	.108"	ML95042
	R				ML95006	ML95026				ML95046
3 3 U3 HOOK	L	0°	+11°	.136"	ML95003	ML95023	0°	+9°	.136"	ML95043
	R				ML95007	ML95027				ML95047
4/5 4/5 U4/5 HOOK	L	-7°	0°	.120"	ML95004	ML95024	-7°	0°	.120"	ML95044
	R				ML95008	ML95028				ML95048
1/2 1/2 L1/2	L	0°	0°	.098"	ML95009	ML95029	-6°	0°	.098"	ML95049
	R				ML95013	ML95033				ML95053
3 3 L3HOOK	L	-11°	+5°	.128"	ML95010	ML95030	-0°	+3°	.128"	ML95050
	R				ML95014	ML95034				ML95054
4 4 L4 HOOK	L	-17°	0°	.120"	ML95011	ML95031	-12°	+2°	.120"	ML95051
	R				ML95015	ML95035				ML95055
5 5 L5 HOOK	L	-22°	0°	.120"	ML95012	ML95032	-17°	+2°	.120"	ML95052
	R				ML95016	ML95036				ML95056

MBT es una marca registrada de 3M Unitek.

KITS	ROTH				MBT					
	1 kit 5x5 U/L Hook 3,4,5 20 unidades			ROTH .022"	ROTH .018"	1 kit 5x5 U/L hook 3,4,5 20 unidades			MBT .022"	
REPOSICIONES	Reposición de 10 unidades									
	TORQUE	ANGULAC.	ANCHO	ROTH .022"	ROTH .018"	TORQUE	ANGULAC.	ANCHO	MBT .022"	
1 1 U1	L	+12°	+5°	.113"	ML95101	ML95121	+17°	+4°	.113"	ML95141
	R				ML95105	ML95125				ML95145
2 2 U2	L	+8°	+9°	.106"	ML95102	ML95122	+10°	+8°	.106"	ML95142
	R				ML95106	ML95126				ML95146
3 3 U3 HOOK	L	0°	+11°	.119"	ML95103	ML95123	-7°	+9°	.119"	ML95143
	R				ML95107	ML95127				ML95147
4/5 4/5 U4/5 HOOK	L	-7°	0°	.110"	ML95104	ML95124	-7°	0°	.110"	ML95144
	R				ML95108	ML95128				ML95148
1/2 1/2 L1/2	L	0°	0°	.093"	ML95109	ML95129	-6°	0°	.093"	ML95149
	R				ML95113	ML95133				ML95153
3 3 L3HOOK	L	-11°	+5°	.108"	ML95110	ML95130	-6°	+3°	.108"	ML95150
	R				ML95114	ML95134				ML95154
4 4 L4 HOOK	L	-17°	0°	.110"	ML95111	ML95131	-12°	+2°	.110"	ML95151
	R				ML95115	ML95135				ML95155
5 5 L5 HOOK	L	-22°	0°	.110"	ML95112	ML95132	-17°	+2°	.110"	ML95152
	R				ML95116	ML95136				ML95156

MBT es una marca registrada de 3M Unitek.

BRACKETS ESTÉTICOS

BRACKETS CERÁMICOS MEDICALINE ORTHODONTICS

El bracket cerámico Medicaline Orthodontics está fabricado en óxido de alúmina al 99,9%, ofreciendo un aspecto muy natural.

Su translucidez se mimetiza con cualquier tonalidad de diente, lo cual hace que los pacientes se sientan muy satisfechos, con este tipo de bracket estético.

Su diseño mejorado y avanzado, permite una mayor confortabilidad debido a sus aletas contorneadas, evitando al profesional, los posibles desgastes que se pudieran producir, por problemas de intercuspidadación.

El diseño y particular retención mecánica de la base no necesita la aplicación de un acondicionador o primer específico, por lo que puede usarse directamente el adhesivo y el composite ortodóntico, tanto foto como autopolimerizable.

Identificación permanente grabada ID disto-gingival.

Slot altamente pulido para un excelente deslizamiento

Aletas contorneadas para mayor confort y mejor ligado.

Base troquelada para una perfecta adhesión y un óptimo descementado.



Tecnología de pulido avanzada para una superficie más lisa.

Diseño perfectamente redondeado para mayor comodidad del paciente.

BRACKETS CERÁMICOS CON SLOT METÁLICO MEDICALINE ORTHODONTICS

Los brackets cerámicos con slot metálico Medicaline Orthodontics combinan la estética que los especialistas demandan con el diseño de un bracket gemelar.

Ofrecen, de una manera eficiente y predecible los resultados que tanto usted como sus pacientes esperan.

Su ranura metálica permite un deslizamiento del arco en el slot con menor fricción en cualquiera de las diferentes fases del tratamiento, gracias al especial pulido del slot.

Cerámica policristalina de alta calidad.

Aletas de fijación suaves, fuertes y contorneadas para mayor comodidad del paciente.

Ranura metálica sin níquel Mecánica de baja fricción.

Compound Contour.

Identificación permanente y colores añadidos.

Hook en caninos y premolares disto-gingival.

Aletas generosas para fácil ligado.

Base troquelada para perfecta adhesión y óptimo descementado.

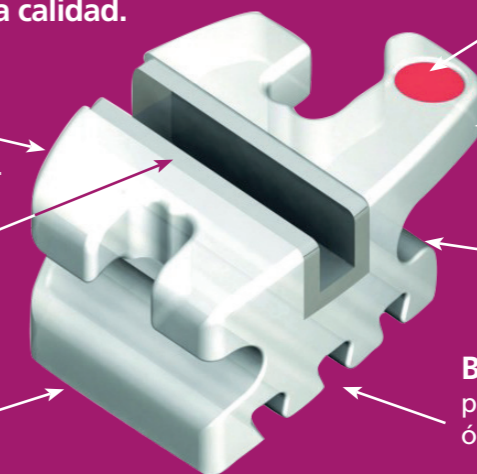

BRACKETS ZAFIRO MEDICALINE ORTHODONTICS

El bracket de zafiro Medicaline Orthodontics es totalmente transparente y se mimetiza con cualquier tonalidad de diente. Su diseño Twin gemelar cumple totalmente con sus objetivos de tratamiento y con la exigencia estética que demandan hoy en día sus pacientes.

Nuestro bracket de zafiro incorpora Hook en caninos y premolares.

Zafiro monocristalino totalmente transparente.

Bajo perfil. Eliminación de problemas de intercuspidadación.

Aletas contorneadas para un mayor confort del paciente.

Base micro-grabada Compound Contour. Retención mecánica.

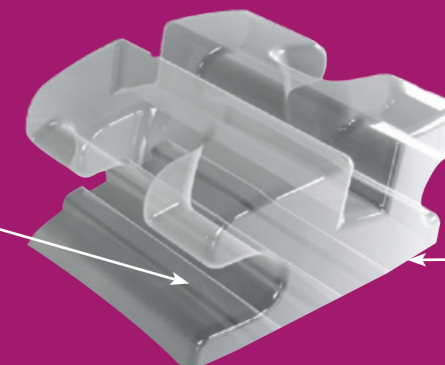



Cerámico 

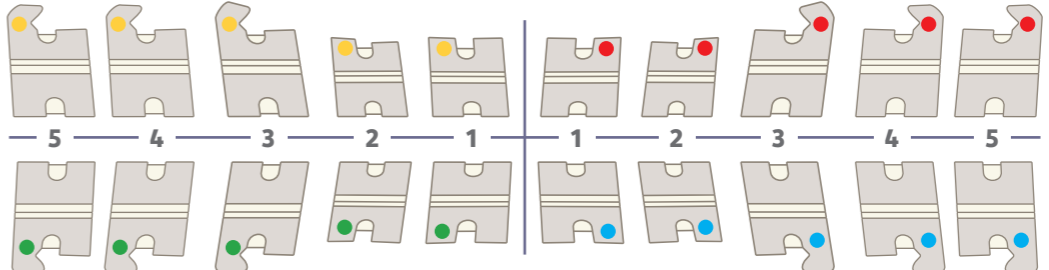

KITS	ROTH				MBT					
	1 kit 5x5 U/L Hook 3,4,5 20 unidades		ROTH .022"	ROTH .018"	1 kit 5x5 U/L hook 3,4,5 20 unidades		MBT .022"			
REPOSICIONES	Reposición de 5 unidades									
	TORQUE	ANGULAC.	ANCHO	ROTH .022"	ROTH .018"	TORQUE	ANGULAC.	ANCHO	MBT .022"	
1 1 U1	L R	+12°	+5°	.144"	ML95201 ML95205	ML95221 ML95225	+17°	+4°	.144"	ML95241 ML95245
2 2 U2	L R	+8°	+9°	.108"	ML95202 ML95206	ML95222 ML95226	+10°	+8°	.108"	ML95242 ML95246
3 3 U3 HOOK	L R	-2°	+10°	.136"	ML95203 ML95207	ML95223 ML95227	-7°	+8°	.136"	ML95243 ML95247
4 5 4 5 U4/5 HOOK	L R	-7°	0°	.120"	ML95204 ML95208	ML95224 ML95228	-7°	0°	.120"	ML95244 ML95248
1/2 1/2 L1/2	L R	-1°	0°	.098"	ML95209 ML95213	ML95229 ML95233	-6°	0°	.098"	ML95249 ML95253
3 3 L3HOOK	L R	-11°	+7°	.128"	ML95210 ML95214	ML95230 ML95234	-6°	+3°	.128"	ML95250 ML95254
4 4 L4 HOOK	L R	-17°	0°	.120"	ML95211 ML95215	ML95231 ML95235	-12°	+2°	.120"	ML95251 ML95255
5 5 L5 HOOK	L R	-22°	0°	.120"	ML95212 ML95216	ML95232 ML95236	-17°	+2°	.120"	ML95252 ML95256

MBT es una marca registrada de 3M Unitek.

Recomendamos el uso de los composites específicos para brackets como los de la línea Medicaline Orthodontics. Medicaline Orthodontics, en constante desarrollo de sus productos, y consultando diferentes fuentes profesionales, recomienda el uso de arcos de fuerzas ligeras, como los arcos Térmicos Medicaline, y muy especialmente en la primera fase de tratamiento, con el fin de evitar roturas innecesarias en este tipo de tratamientos.

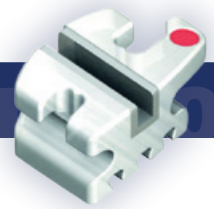

Cerámico con Slot Metálico

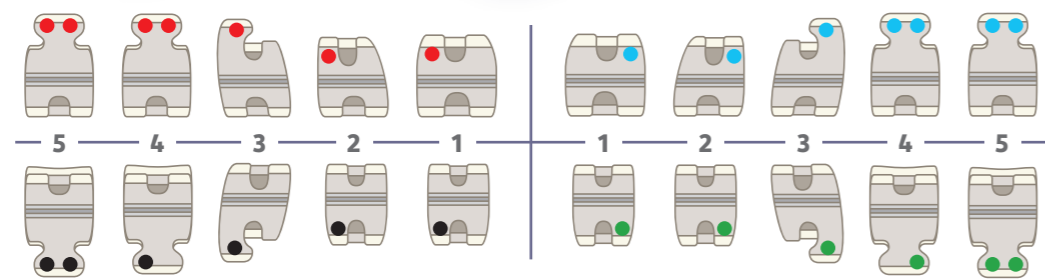

KITS	ROTH				MBT						
	1 kit 5x5 U/L Hook 3,4,5 20 unidades	ROTH .022"	ROTH .018"	1 kit 5x5 U/L hook 3,4,5 20 unidades	MBT .022"						
REPOSICIONES	Reposición de 5 unidades				Reposición de 5 unidades						
	TORQUE	ANGULAC.	ANCHO	ROTH .022"	ROTH .018"	TORQUE	ANGULAC.	ANCHO	MBT .022"		
1 1	U1	L	+12°	+5°	.155"	ML95201-1	ML95221-1	+17°	+4°	.155"	ML95241-1
		R				ML95205-1	ML95225-1				ML95245-1
2 2	U2	L	+8°	+9°	.133"	ML95202-1	ML95222-1	+10°	+8°	.133"	ML95242-1
		R				ML95206-1	ML95226-1				ML95246-1
3 3	U3 HOOK	L	0°	+11°	.131"	ML95203-1	ML95223-1	0°	+9°	.131"	ML95243-1
		R				ML95207-1	ML95227-1				ML95247-1
4/5 4/5	U4/5 HOOK	L	-7°	0°	.130"	ML95204-1	ML95224-1	-7°	0°	.130"	ML95244-1
		R				ML95208-1	ML95228-1				ML95248-1
1/2 1/2	L1/2	L	0°	0°	.110"	ML95209-1	ML95229-1	-6°	0°	.110"	ML95249-1
		R				ML95213-1	ML95233-1				ML95253-1
3 3	L3HOOK	L	-11°	+5°	.133"	ML95210-1	ML95230-1	-0°	+3°	.133"	ML95250-1
		R				ML95214-1	ML95234-1				ML95254-1
4 4	L4 HOOK	L	-17°	0°	.133"	ML95211-1	ML95231-1	-12°	+2°	.133"	ML95251-1
		R				ML95215-1	ML95235-1				ML95255-1
5 5	L5 HOOK	L	-22°	0°	.133"	ML95212-1	ML95232-1	-17°	+2°	.133"	ML95252-1
		R				ML95216-1	ML95236-1				ML95256-1

MBT es una marca registrada de 3M Unitek.



Zafiro

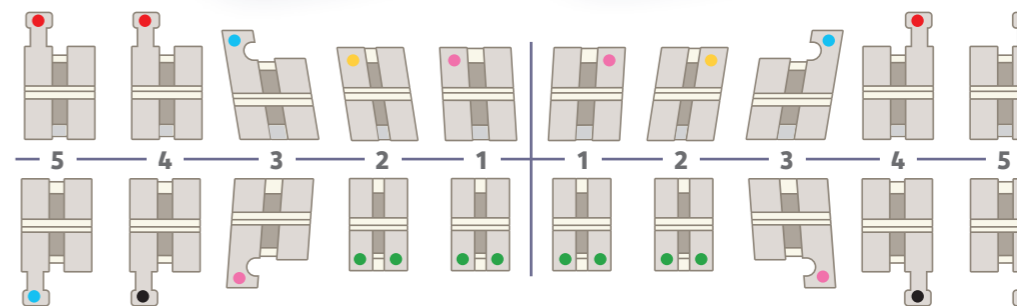

KITS	ROTH				MBT						
	1 kit 5x5 U/L Hook 3,4,5 20 unidades	ROTH .022"	ROTH .018"	1 kit 5x5 U/L hook 3,4,5 20 unidades	MBT .022"						
REPOSICIONES	Reposición de 5 unidades				Reposición de 5 unidades						
	TORQUE	ANGULAC.	ANCHO	ROTH .022"	ROTH .018"	TORQUE	ANGULAC.	ANCHO	MBT .022"		
1 1	U1	L	+11°	+5°	.126"	ML95301	ML95321	+17°	+4°	.126"	ML95341
		R				ML95305	ML95325				ML95345
2 2	U2	L	+10°	+9°	.116"	ML95302	ML95322	+10°	+8°	.116"	ML95342
		R				ML95306	ML95326				ML95346
3 3	U3 HOOK	L	0°	+8°	.126"	ML95303	ML95323	0°	+8°	.126"	ML95343
		R				ML95307	ML95327				ML95347
4/5 4/5	U4/5 HOOK	L	-7°	0°	.126"	ML95304	ML95324	-7°	0°	.126"	ML95344
		R				ML95308	ML95328				ML95348
1/2 1/2	L1/2	L	0°	0°	.112"	ML95309	ML95329	-6°	0°	.112"	ML95349
		R				ML95313	ML95333				ML95353
3 3	L3HOOK	L	-11°	+7°	.138"	ML95310	ML95330	0°	+3°	.138"	ML95350
		R				ML95314	ML95334				ML95354
4 4	L4 HOOK	L	-17°	+3°	.126"	ML95311	ML95331	-12°	+2°	.126"	ML95351
		R				ML95315	ML95335				ML95355
5 5	L5 HOOK	L	-22°	+6°	.126"	ML95312	ML95332	-17°	+2°	.126"	ML95352
		R				ML95316	ML95336				ML95356

MBT es una marca registrada de 3M Unitek.

Recomendamos el uso de los composites específicos para brackets como los de la línea Medicaline Orthodontics. Medicaline Orthodontics, en constante desarrollo de sus productos, y consultando diferentes fuentes profesionales, recomienda el uso de arcos de fuerzas ligeras, como los arcos Térmicos Medicaline, y muy especialmente en la primera fase de tratamiento, con el fin de evitar roturas innecesarias en este tipo de tratamientos.

Recomendamos el uso de los composites específicos para brackets como los de la línea Medicaline Orthodontics. Medicaline Orthodontics, en constante desarrollo de sus productos, y consultando diferentes fuentes profesionales, recomienda el uso de arcos de fuerzas ligeras, como los arcos Térmicos Medicaline, y muy especialmente en la primera fase de tratamiento, con el fin de evitar roturas innecesarias en este tipo de tratamientos.

TUBOS

TUBOS DE CEMENTADO DIRECTO MEDICALINE ORTHODONTICS

Los tubos Medicaline Orthodontics incorporan la última tecnología y facilitan su uso reduciendo el tiempo de sillón.

La inserción del alambre es más fácil gracias a su bajo perfil y a la forma de embudo reduciendo los problemas de intercuspidad debido a su tamaño reducido.

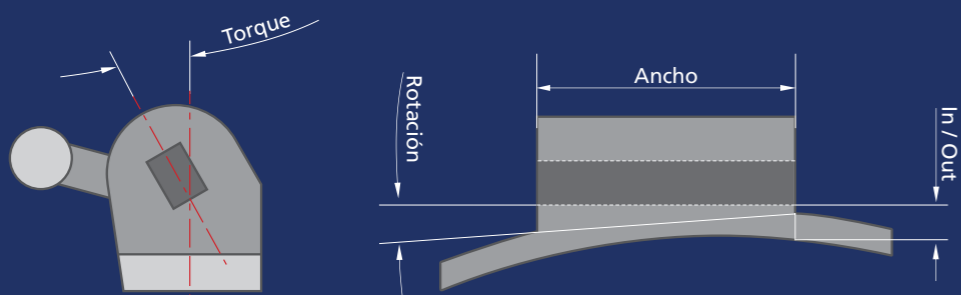

Identificación grabada permanente.

Compound contour para una perfecta adaptación a la cara vestibular del molar. 100% Arco Recto.

Entrada en forma de embudo para una mejor inserción del arco.

Sistema MIM molde de metal inyectado.

Hook integrado disto-gingival.

Perfil bajo para evitar interferencias oclusales.

Muesca distal, impronta o línea media marcada vestibular para una perfecta colocación.

Malla de 80 hilos

Torque en la base Angulaciones precisas 100% Arco Recto.

Tubos de Cementado Directo

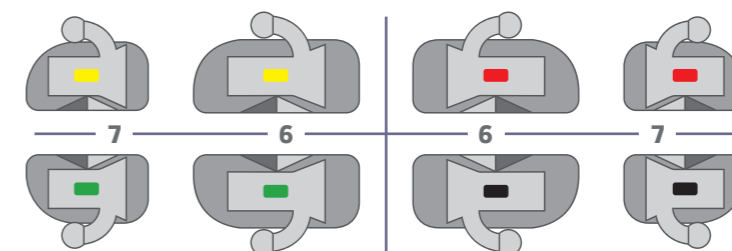

REPOSICIONES		ROTH						MBT			
		Reposición de 10 unidades						Reposición de 10 unidades			
		TORQUE	ANGULAC.	ANCHO	ROTH .022"	ROTH .018"	TORQUE	ANGULAC.	ANCHO	MBT .022"	
6 6	U6	L	-14°	+10°	.126"	ML95802	-14°	+10°	.126"	ML95822	
		R				ML95801				ML95821	
7 7	U7	L	-14°	+10°	.116"	ML95804	-14°	+10°	.116"	ML95824	
		R				ML95803				ML95823	
6 6	L6	L	-30°	+4°	.126"	ML95806	-10°	0°	.126"	ML95826	
		R				ML95805				ML95825	
7 7	L7	L	-30°	+4°	.126"	ML95808	-10°	0°	.126"	ML95828	
		R				ML95807				ML95827	

MBT es una marca registrada de 3M Unitek.

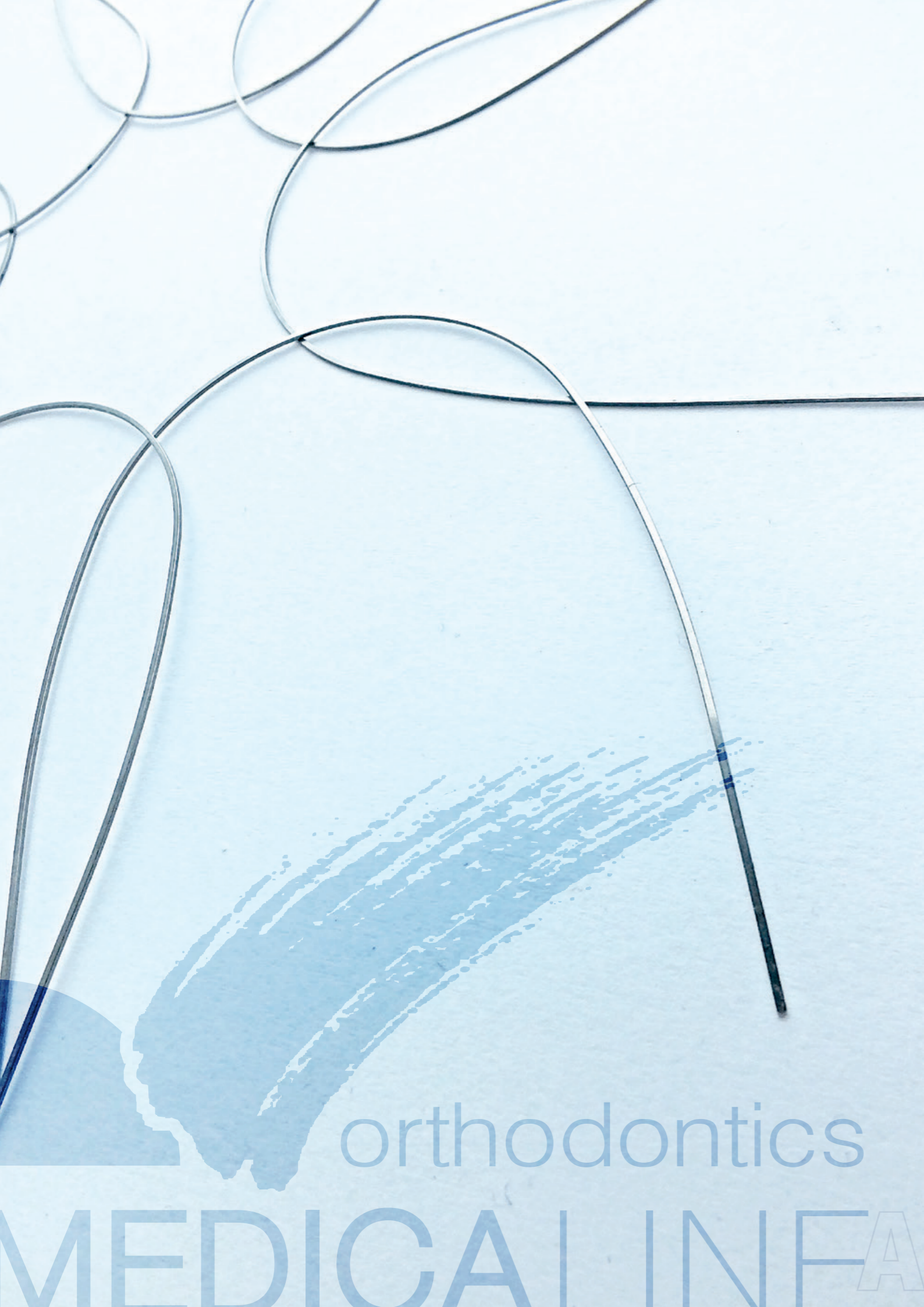

ARCOS
ARCOS
ARCOS

Arcos Medicaline Orthodontics

- Acero Inoxidable*
- NiTi Superelásticos*
- NiTi Térmicos*

orthodontics

MEDICALINE

ARCOS

ARCOS

ACERO INOXIDABLE MEDICALINE ORTHODONTICS



Los arcos de acero Medicaline Orthodontics están fabricados en acero 304V (grado médico quirúrgico). El proceso de fabricación junto con el sistema de pulido especial (High Polish) proporciona una importante ventaja adicional a este tipo de acero reduciendo la fricción en un alto porcentaje para un mejor deslizamiento en el slot (ranura). Los arcos de acero inoxidable Medicaline Orthodontics vienen marcados por láser con tres líneas para la arcada superior y una para la inferior. Los arcos de acero Medicaline Orthodontics son altamente resistentes proporcionando una fuerza constante en la fase de contención de sus tratamientos.

NiTi SUPERELÁSTICOS MEDICALINE ORTHODONTICS



Los arcos de nitinol se emplean principalmente en la primera y segunda fase de tratamiento. Tienen una excelente memoria y una gran descarga de deflexión. Los arcos NiTi Superelásticos Medicaline Orthodontics ofrecen una fuerza constante y una alta resiliencia. Al igual que los arcos de acero, se encuentran marcados por láser con tres líneas para la arcada superior y una para la inferior.

NiTi TÉRMICOS MEDICALINE ORTHODONTICS



Además de tener las mismas propiedades que los NiTi Superelásticos, tiene propiedades térmicas. Pueden ser enfriados para mejorar la inserción en el slot activándose a la temperatura corporal (37°). Esta característica única permite personalizar cada tratamiento para cualquier tipo de maloclusión.

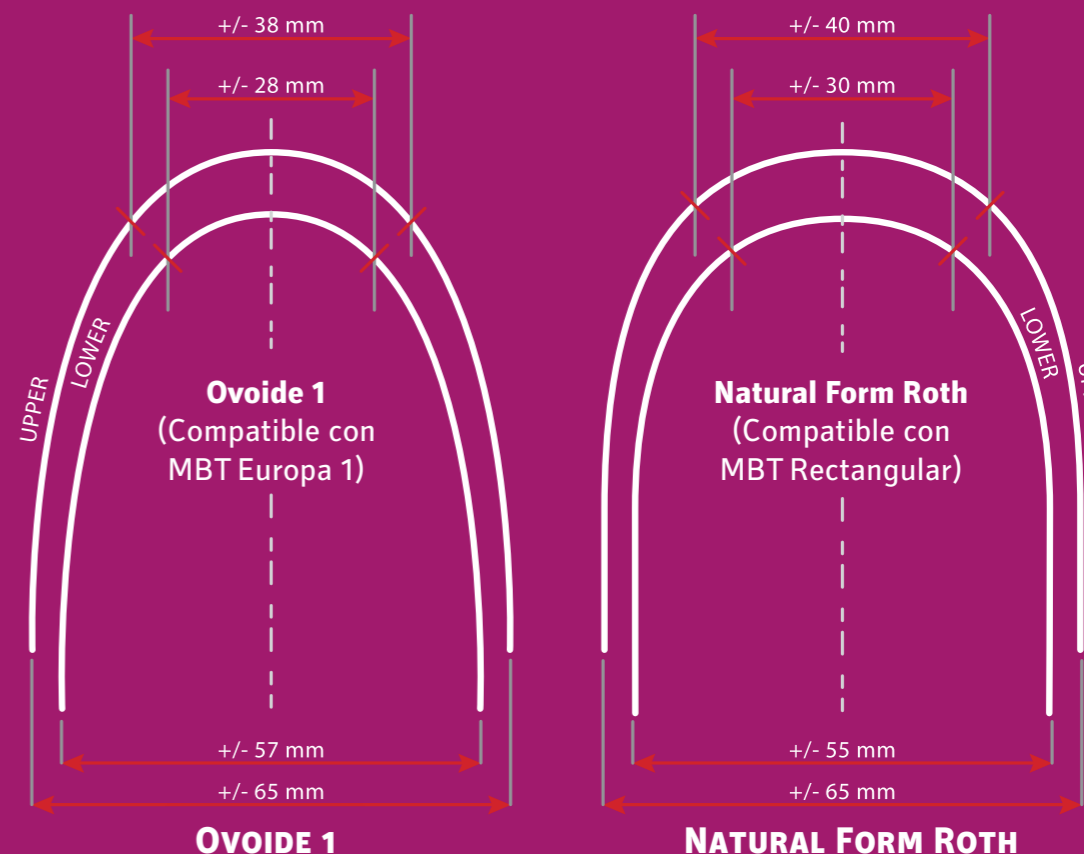

Comparativa de Fuerzas de deflexión en los planos de trabajo.
Referencia: Arcos Rectangulares .016 x .022"

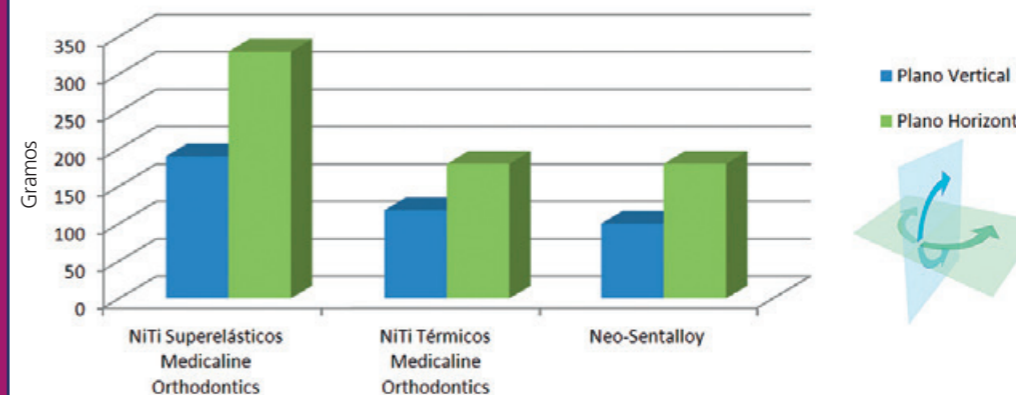

Comparativa de Fuerzas de deflexión en los plano de trabajo.
Referencia: Arcos redondos .014"

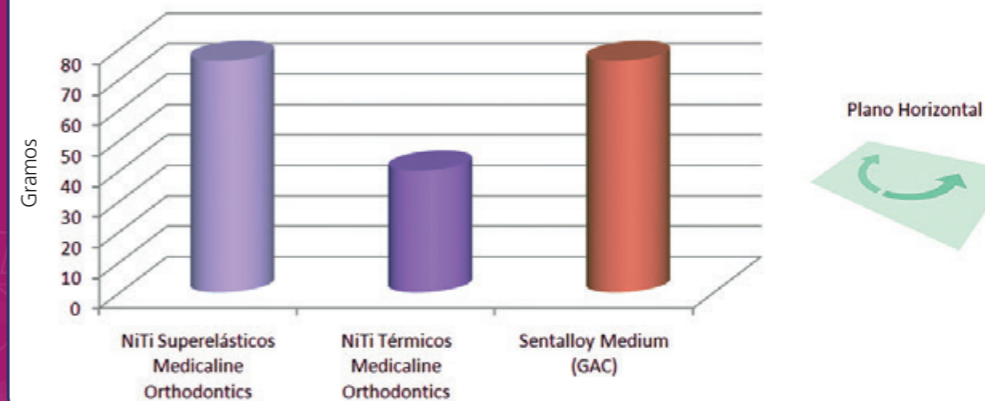

Fuentes: Catálogos de G&H Wire y Sentalloy/Neo Sentalloy de GAC Orthodontics. Orthoforce es una marca registrada de G&H Wire. Sentalloy y Neo Sentalloy son marcas registradas de GAC Dentsply. Medicaline Orthodontics no vinculación alguna con estas empresas ni con los creadores de los diferentes sistemas o técnicas.

Acero Inoxidable

NiTi Superelásticos



FORMA	TAMAÑO	MAXILAR	NATURAL FORM		OVOIDE FORM	
			CÓDIGO	CÓDIGO		
	.012"	U	ML95901	ML96301	25 unidades	
		L	ML95906	ML96306		
	.014"	U	ML95902	ML96302		
		L	ML95907	ML96307		
	.016"	U	ML95903	ML96303		
		L	ML95908	ML96308		
.018"	U	ML95904	ML96304			
	L	ML95909	ML96309			
.020"	U	ML95905	ML96305	10 unidades		
	L	ML95910	ML96310			
	.016"x.016"	U	ML96001			ML96401
		L	ML96007			ML96407
	.016"x.022"	U	ML96002		ML96402	
		L	ML96008		ML96408	
	.017"x.025"	U	ML96003		ML96403	
		L	ML96009		ML96409	
	.018"x.025"	U	ML96004		ML96404	
		L	ML96010		ML96410	
	.019"x.025"	U	ML96005		ML96405	
		L	ML96011		ML96411	
	.021"x.025"	U	ML96006	ML96406		
		L	ML96012	ML96412		

FORMA	TAMAÑO	MAXILAR	NATURAL FORM		OVOIDE FORM	
			CÓDIGO	CÓDIGO		
	.012"	U	ML95911	ML96321	10 unidades	
		L	ML95916	ML96326		
	.014"	U	ML95912	ML96322		
		L	ML95917	ML96327		
	.016"	U	ML95913	ML96323		
		L	ML95918	ML96328		
.018"	U	ML95914	ML96324			
	L	ML95919	ML96329			
.020"	U	ML95915	ML96325	10 unidades		
	L	ML95920	ML96330			
	.016"x.016"	U	ML96021			ML96421
		L	ML96027			ML96427
	.016"x.022"	U	ML96022		ML96422	
		L	ML96028		ML96428	
	.017"x.025"	U	ML96023		ML96423	
		L	ML96029		ML96429	
	.018"x.025"	U	ML96024		ML96424	
		L	ML96030		ML96430	
	.019"x.025"	U	ML96025		ML96425	
		L	ML96031		ML96431	
	.021"x.025"	U	ML96026	ML96426		
		L	ML96032	ML96432		



NiTi Térmicos



FORMA	TAMAÑO	NATURAL FORM		OVOIDE FORM
		MAXILAR	CÓDIGO	CÓDIGO
	.012"	U	ML95921	ML96341
		L	ML95926	ML96346
	.014"	U	ML95922	ML96342
		L	ML95927	ML96347
	.016"	U	ML95923	ML96343
		L	ML95928	ML96348
.018"	U	ML95924	ML96344	
	L	ML95929	ML96349	
.020"	U	ML95925	ML96345	
	L	ML95930	ML96350	
	.016"x.016"	U	ML96041	ML96441
		L	ML96047	ML96447
	.016"x.022"	U	ML96042	ML96442
		L	ML96048	ML96448
	.017"x.025"	U	ML96043	ML96443
		L	ML96049	ML96449
	.018"x.025"	U	ML96044	ML96444
		L	ML96050	ML96450
	.019"x.025"	U	ML96045	ML96445
		L	ML96051	ML96451
	.021"x.025"	U	ML96046	ML96446
		L	ML96052	ML96452

10 unidades

10 unidades

ELÁSTICOS

Elásticos Medicaline Orthodontics

Ligaduras Elásticas
Cadenetas

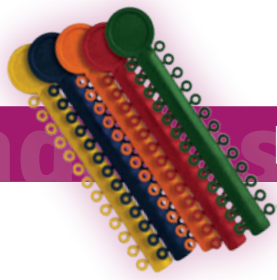

Ligaduras Elásticas



- Elastómeros termoformados de alta calidad.
- Excelente capacidad de recuperación.
- Gran resiliencia
- Sin látex.
- Colores estables.
- Alta resistencia a la degradación.
- Los surtidos de ligaduras Medicaline son una presentación muy práctica ya que contienen en una misma bolsa una combinación de los diferentes colores de uso más común.

	COLORES	UNIDADES	CÓDIGO
Surtido Natural		1040 (208 de cada color)	ML96500
Surtido Spring		1040 (208 de cada color)	ML96501
Surtido Clear	Transp. Perla	1040 (520 de cada color)	ML96502
Reposiciones Silver	Plata	1040	ML96503
Reposiciones Clear	Transparente	1040	ML96504



Cadenetas



- Elastómeros termoformados de alta calidad.
- Excelente capacidad de recuperación.
- Sin látex.
- Disponibles en "Abierta", "Cerrada" y "Larga", en colores plata y transparente.
- **Bobina de 15 ft (4,57 m).**

COLORES			CÓDIGO
Clear	Transp.	Cerrada	ML96604
		Abierta	ML96605
		Larga	ML96606
Silver	Plata	Cerrada	ML96601
		Abierta	ML96602
		Larga	ML96603

Rollo de 15 ft (4,57 m)

ADHESIVOS

Adhesivos y Composites Medicaline Orthodontics

Ácido Grabador
Adhesivo Ortodóntico
Composite Ortodóntico
Ionómero de Vidrio

Ácido Grabador



CÓDIGO
ML96902

Gel Grabador Tixotrópico para uso ortodóntico
Contiene: 4 jeringas 1,2 ml etchant gel
+ 8 puntas dispensadoras

- Ácido ortofosfórico al 37% sin sílice.

Adhesivo Ortodóntico



Adhesivo Ortodóntico para Brackets
Frasco de 3ml

- Adhesivo fotopolimerizable de alta retención.
- Óptima viscosidad.
- Compatible con todo tipo de brackets

CÓDIGO
ML96901

Composite Ortodóntico



Composite Ortodóntico LC para Brackets

- Composite ortodóntico fotopolimerizable.
- Óptima viscosidad.
- Alta retención.
- Fácil y rápida aplicación.
- Libera flúor.

PRODUCTO	CONTENIDO	CÓDIGO
4S KIT	4 jeringas 5 g Composite + 7 ml Adhesivo Ortodóntico + 7 ml Etchant Líquido + Accesorios	ML96904
1S KIT	1 jeringa 5 g Composite + 3 ml Adhesivo Ortodóntico + 3 ml Etchant Gel + Accesorios	ML96905
REPOSICIÓN	Jeringa de 5 g de pasta	ML96906

Ionómero de Vidrio



Ionómero de Vidrio para Bandas

Contiene: 1 Jeringa automix 10 g
5 puntas de mezcla
5 puntas intraorales
Instrucciones

- Excelente consistencia y color azul distintivo.
- Fraguado dual y liberación de flúor.
- Cementación rápida, fácil de limpiar e ideal para el levante de mordida.

CÓDIGO
ML96903

INSTRUMENTAL



Pinzas y Alicates Conformadores

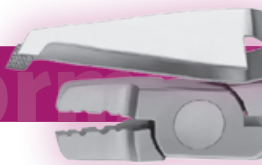

	PINZAS PARA BRACKETS - DESCRIPCIÓN	CÓDIGO
A	Pinzas para colocar brackets con estrella de alineación	CM40756
B	Pinzas finas para colocar brackets con estrella de alineación	CM40757
C	Pinzas para colocar brackets con posicionador alargado	CM40758
D	Pinzas para colocar brackets, modelo pequeño de punta fina	CM40759
E	Tubos bucales. Pinzas super finas para colocar brackets	CM40760

	ALICATES CONFORMADORES - DESCRIPCIÓN	CÓDIGO
A	Alicate para contornear arcos linguales	CM40738
B	Alicate de tres puntas de Aderer mini	CM40741
C	Alicate de punta chata para contornear	CM40743
D	Alicate para formación de loops Omega	CM40744
E	Alicate universal Waldsachs	CM40755

Instrumental y Fresas Medicaline Orthodontics

Alicates

- Corte
- Uso General
- Conformadores

- Pinzas para Brackets
- Instrumentos Manuales
- Accesorios
- Fresas

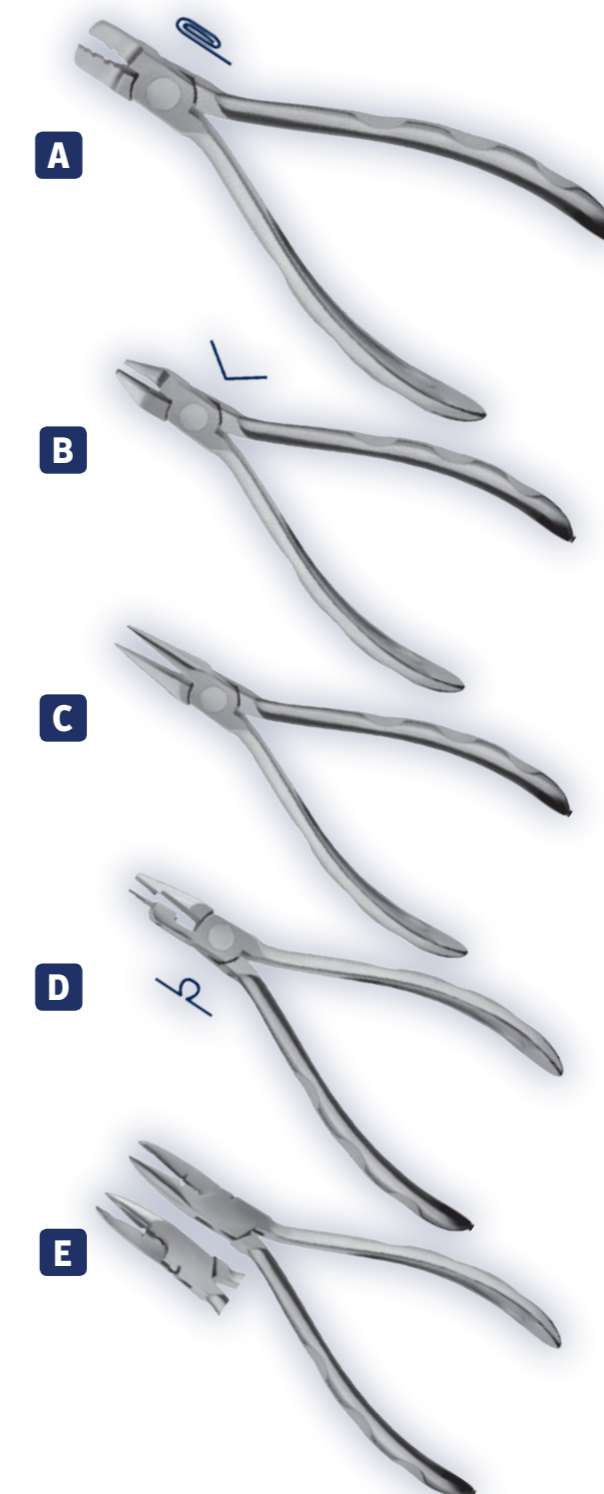

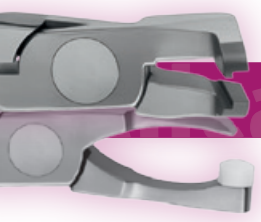

Alicates



	DESCRIPCIÓN	CÓDIGO
A	Alicate de corte universal mini - TC	CM40705
B	Alicate de corte distal universal - TC	CM40706
C	Alicate de corte distal Flush con inserción metálica	CM40707
D	Alicate de corte lateral recto con inserción metálica	CM40708
E	Alicate de corte de ligaduras de pins mini 15° - TC	CM40712
F	Alicates micro 15° con puntas de tamaño reducido	CM40713
G	Seccionador de bandas	CM40715

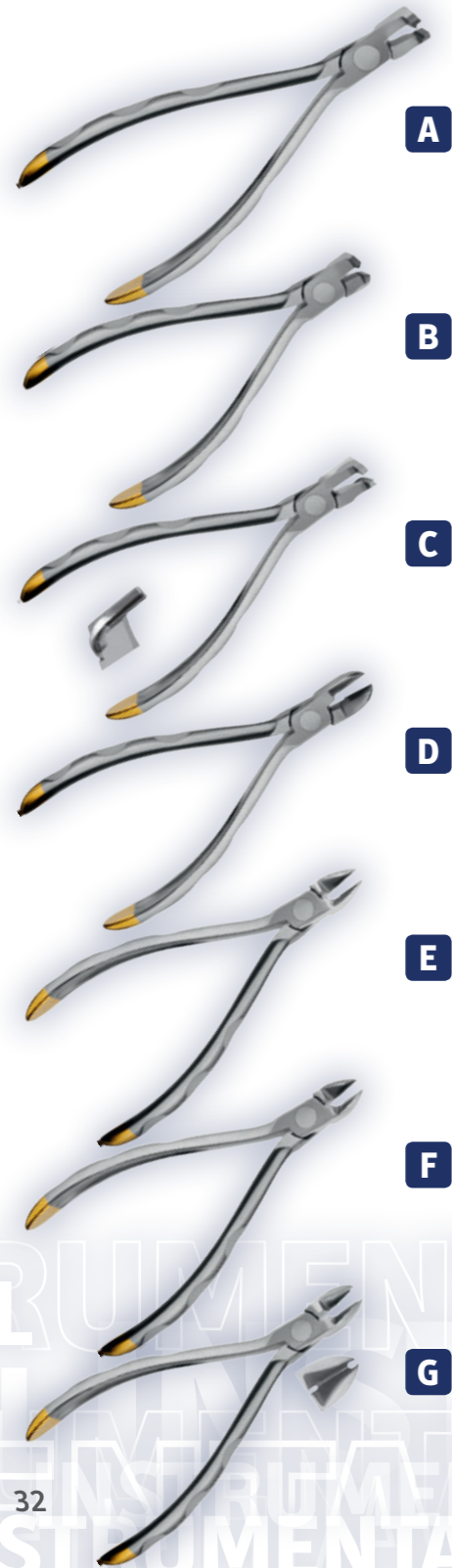

	DESCRIPCIÓN	CÓDIGO
A	Alicate universal Weingart estándar	CM40716
B	Alicate universal Weingart estrecho	CM40717
C	Alicate universal Weingart súper estrecho - TC	CM40718
D	Alicate para bandas / brackets posteriores	CM40723
E	Alicate para retirar brackets universal recto	CM40729
F	Alicate para retirar brackets universal angulado	CM40730
G	Alicate Johnson para contornear coronas y bandas	CM40734

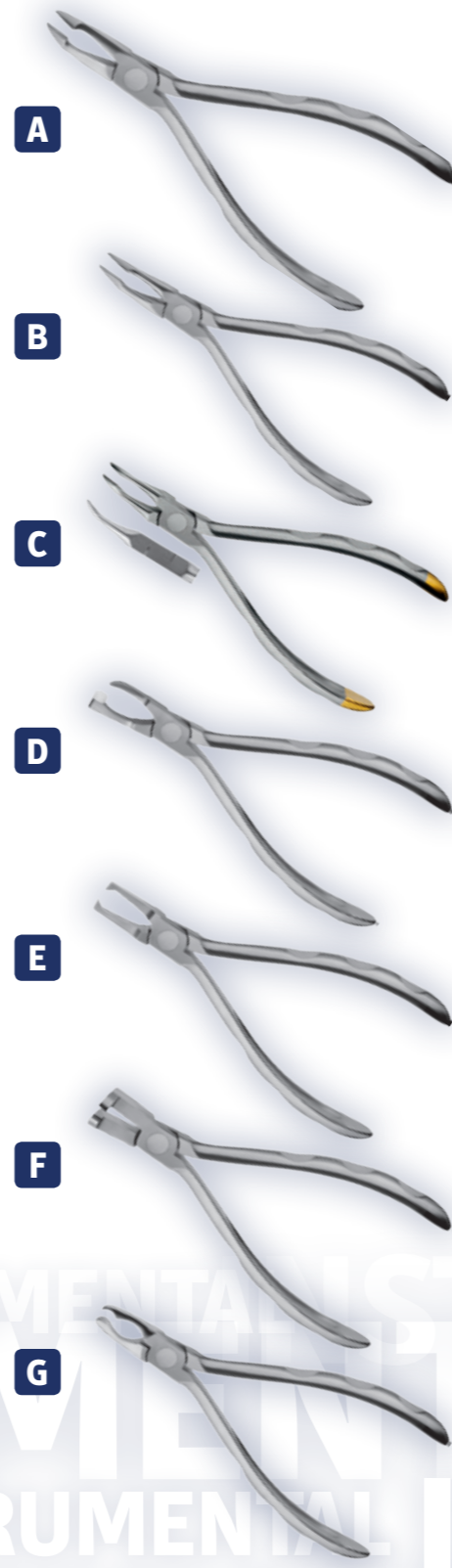

Instrumentos Manuales

	DESCRIPCIÓN	CÓDIGO
A	Instrumento de ligaduras Tucker de dos extremos	CM40769
B	Instrumento de ligaduras Ginggrass	CM40773

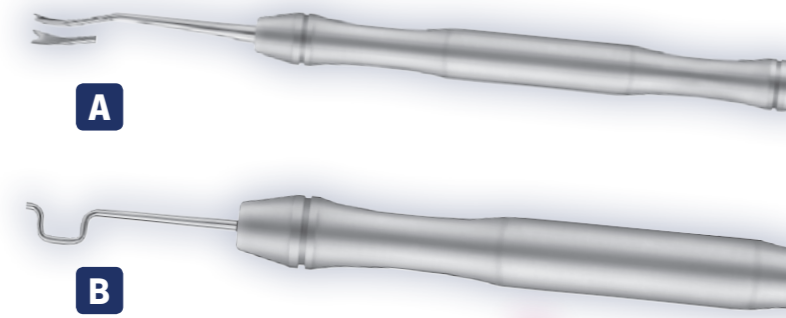

Accesorios

DESCRIPCIÓN	CÓDIGO
Posicionador de brackets	CM40783

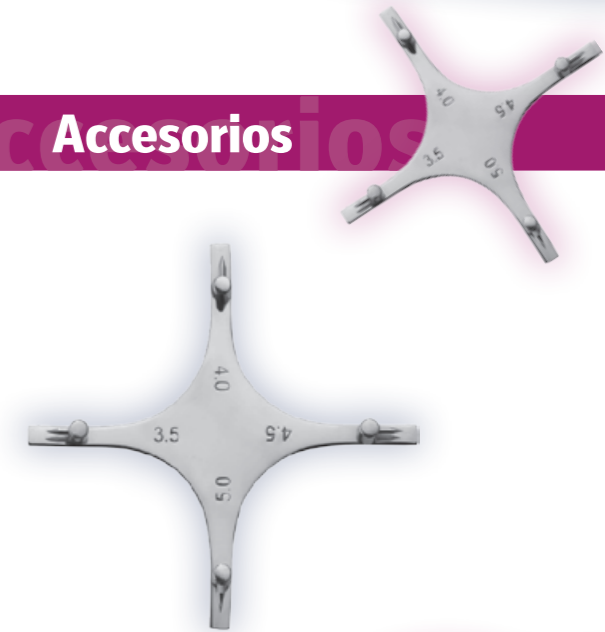

Fresas

Fresas de carburo-tungsteno para una perfecta remoción del composite ortodóntico. Gracias a su orientación, sus aristas de corte eliminan el composite sin dañar el esmalte dental. **Caja de 6 unidades.**

Forma "cono". Para superficies vestibulares.

CÓDIGO
IT23542-K

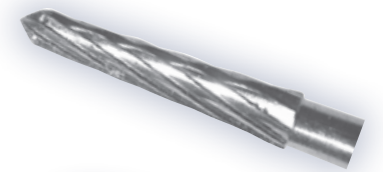

Forma "football". Para superficies palatinas (tratamientos de ortodoncia lingual).

CÓDIGO
IT23732



Consulte el manual de cada fresa para una óptima operatividad en condiciones de velocidad y presión.



MED

www.medicaline.es

